

POGLED NA LOŽE MJ 1:20

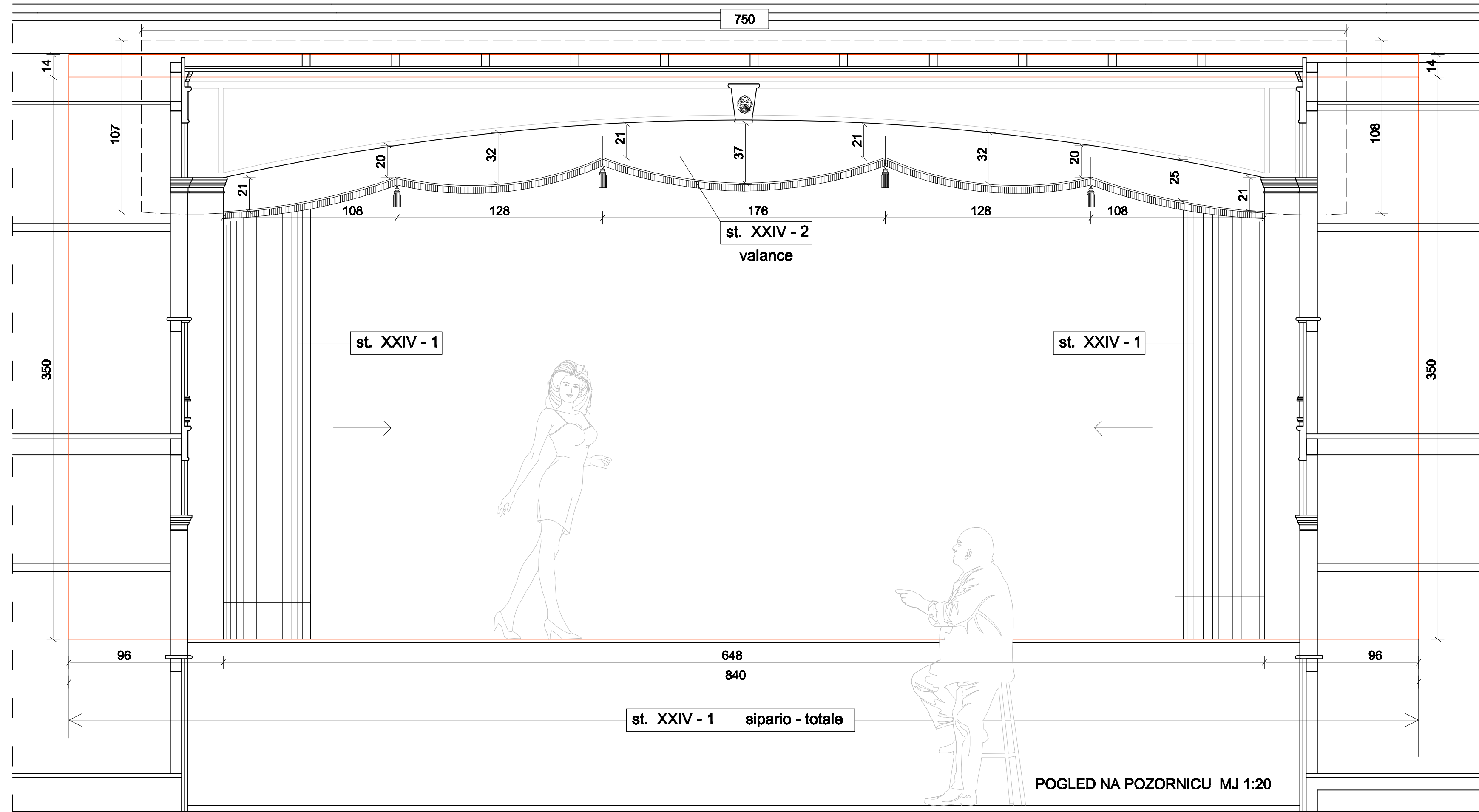

POGLED NA POZORNICU MJ 1:20

<b>SITUS doo</b> Šibenik, Bule Parčića 301   t: 022/37348 e: mail: situs@tel:1.com.hr   GSM: 099/286028	REKONSTRUKCIJA I UNUTRAŠNJE	IZVEDBENI PROJEKT	KAZALIŠNA
	UREĐENJE HVARSKOG ARSENALA	MJ 1:20	DRAPERIJA
	Š KAZALIŠTEM	LIST	2 - E - 28

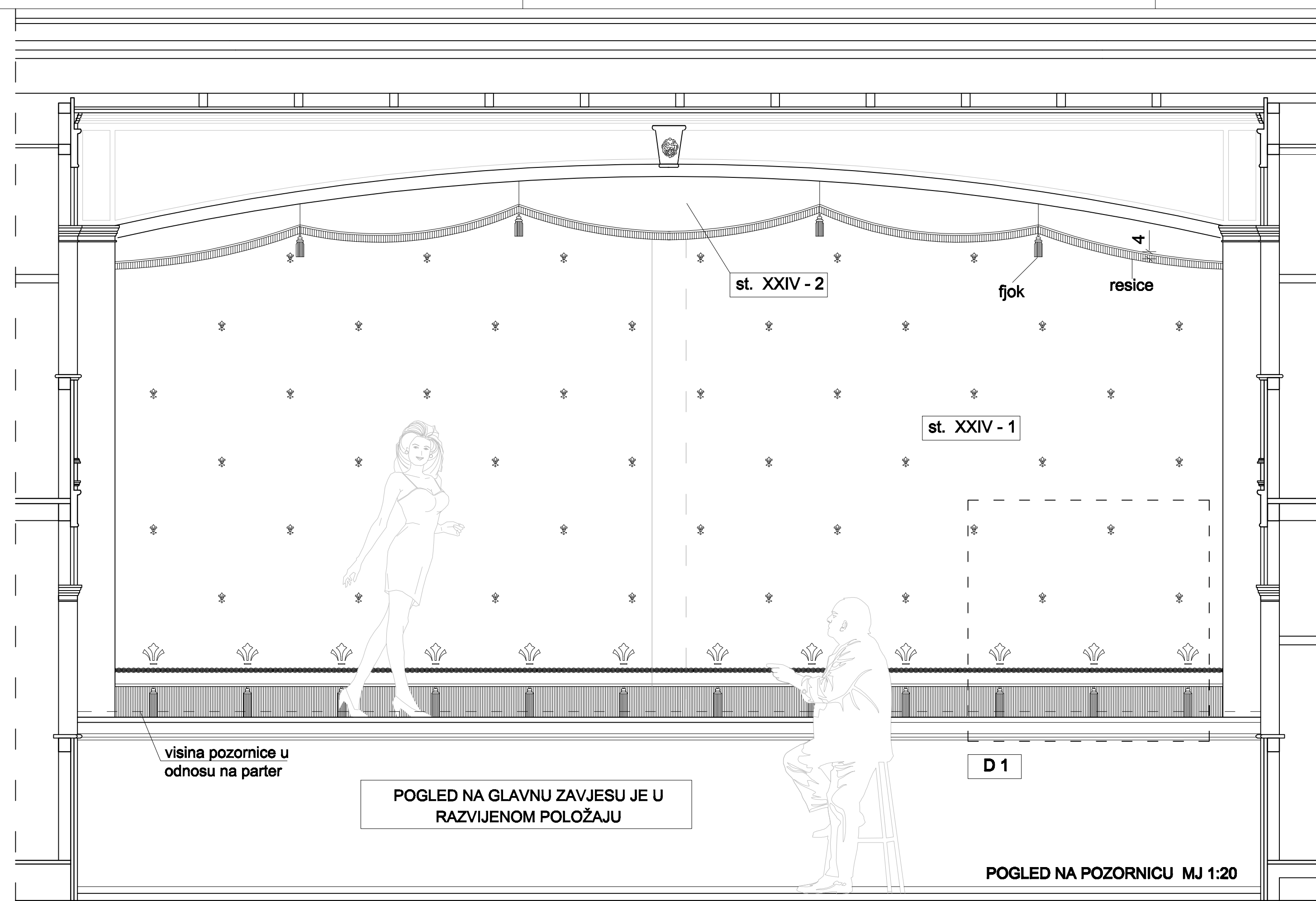

POGLED NA GLAVNU ZAVJESU JE U RAZVIJENOM POLOŽAJU

POGLED NA POZORNICU MJ 1:20

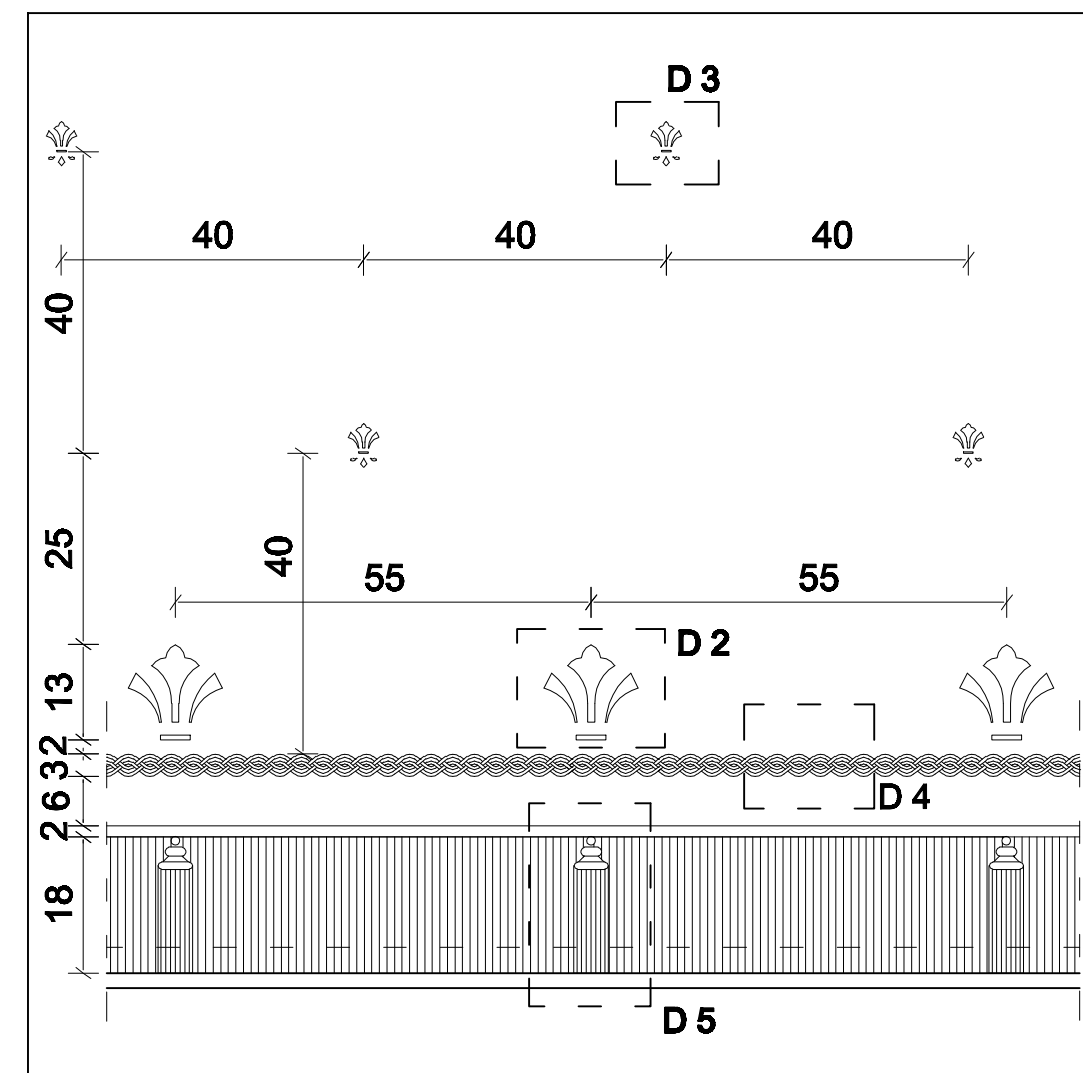

D1 MJ 1:10

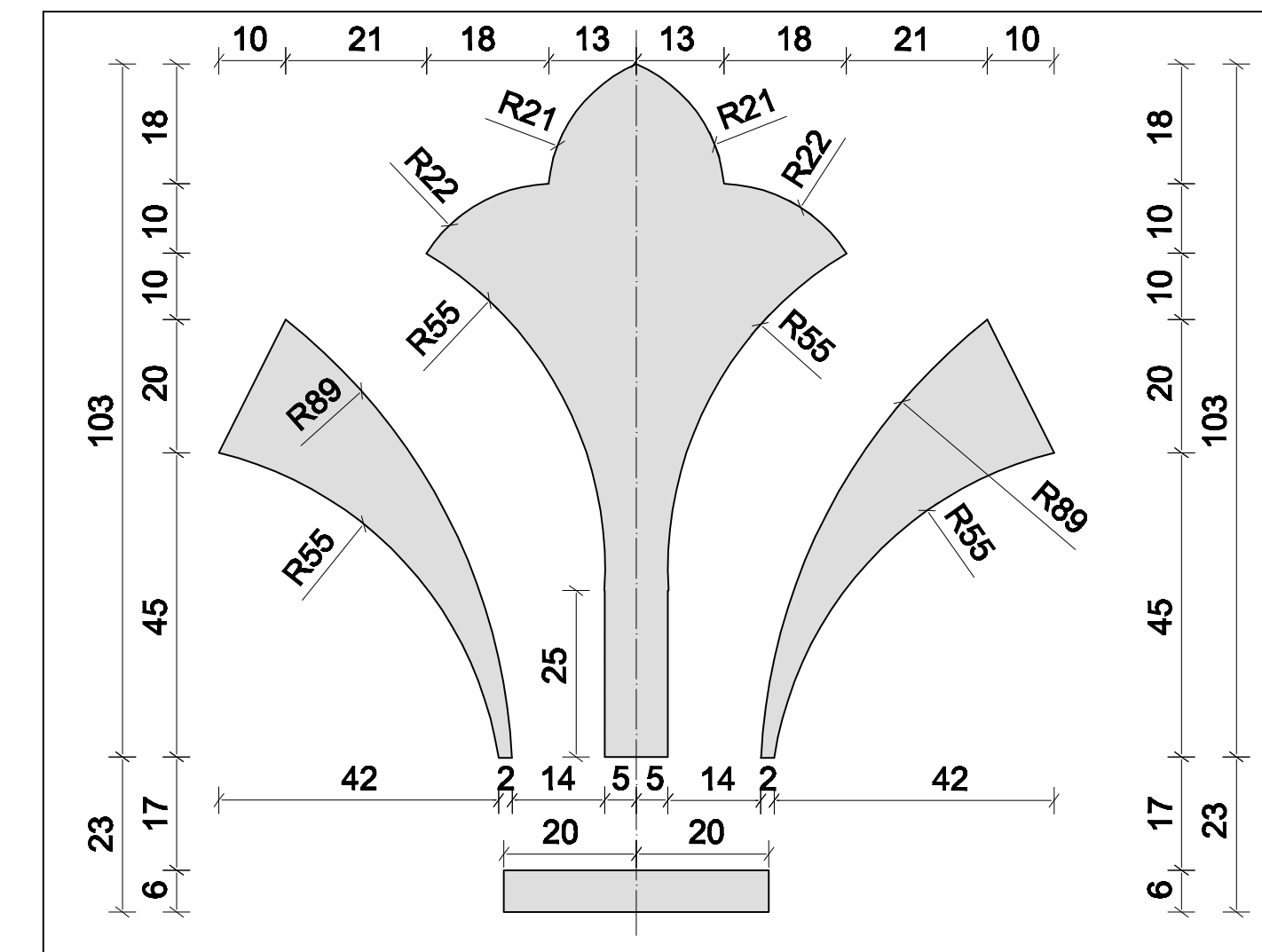

D2 MJ 1:1

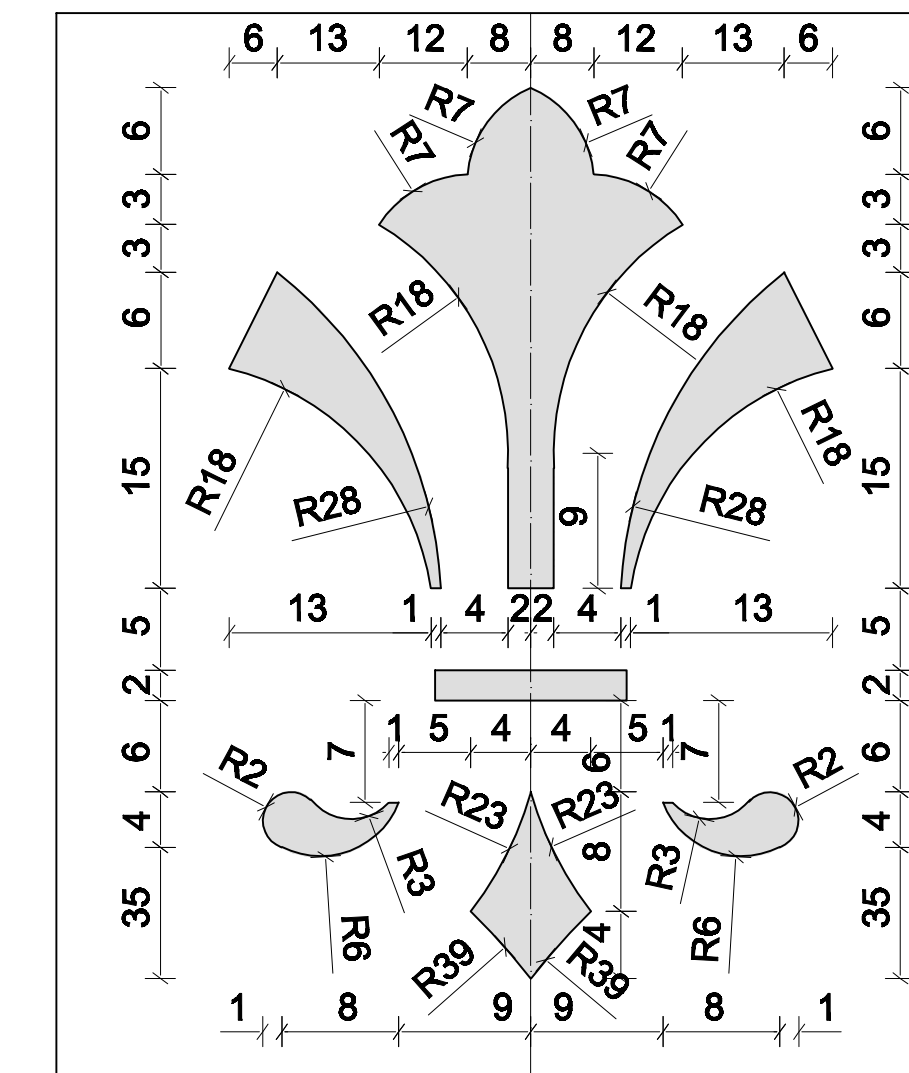

D3 MJ 2:1

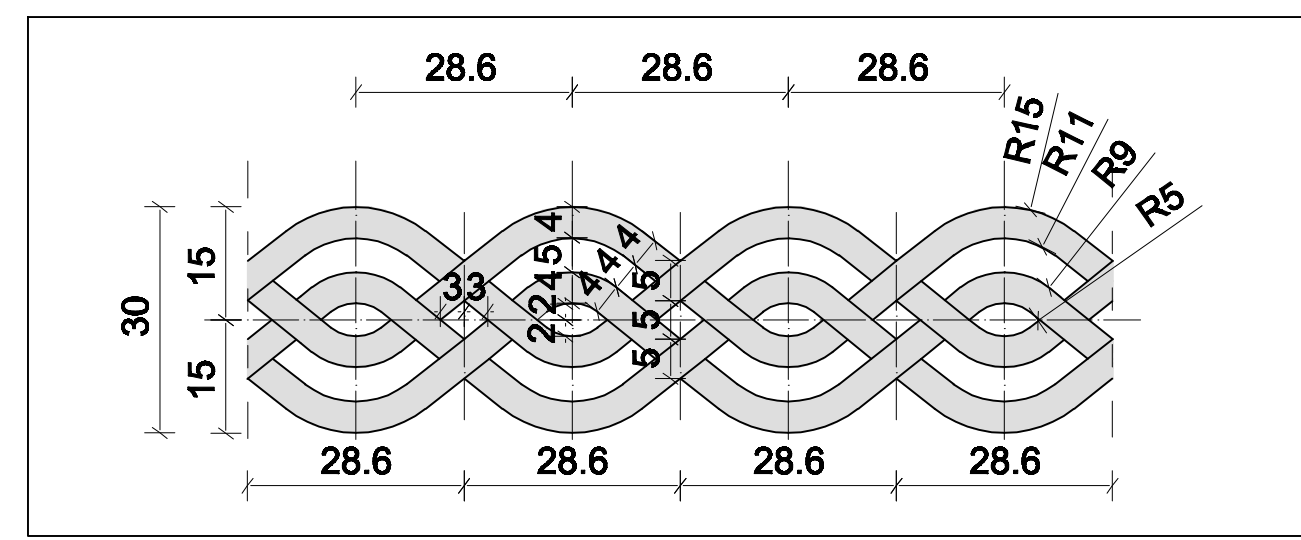

D4 MJ 1:1

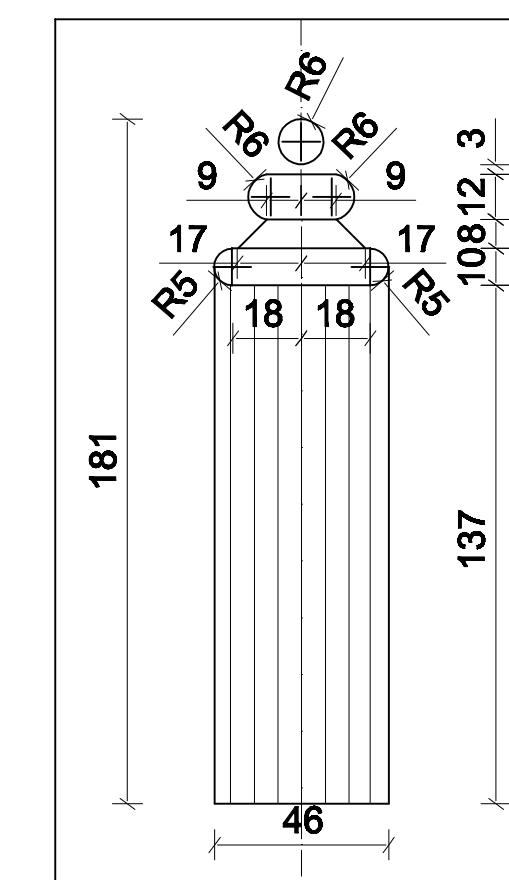

D5 MJ 1:2

NAPOMENA - SVE KOTE SU U MILIMETRIMA

<b>SITUS doo</b> Šibenik, Bule Parčića 301   t: 022/37348 e: mail: situs@tel:1.com.hr   GSM: 099/286028	REKONSTRUKCIJA I UNUTRAŠNJE	IZVEDBENI PROJEKT	GLAVNI KAZALIŠNI
	UREĐENJE HVARSKOG ARSENALA	MJ 1:1, 1:2, 2:1, 1:10 i 1:20	ZASTOR
	Š KAZALIŠTEM	LIST	2 - E - 27

**ZONA 3**  
KAZALIŠTE  
SVEZAK 2 - E

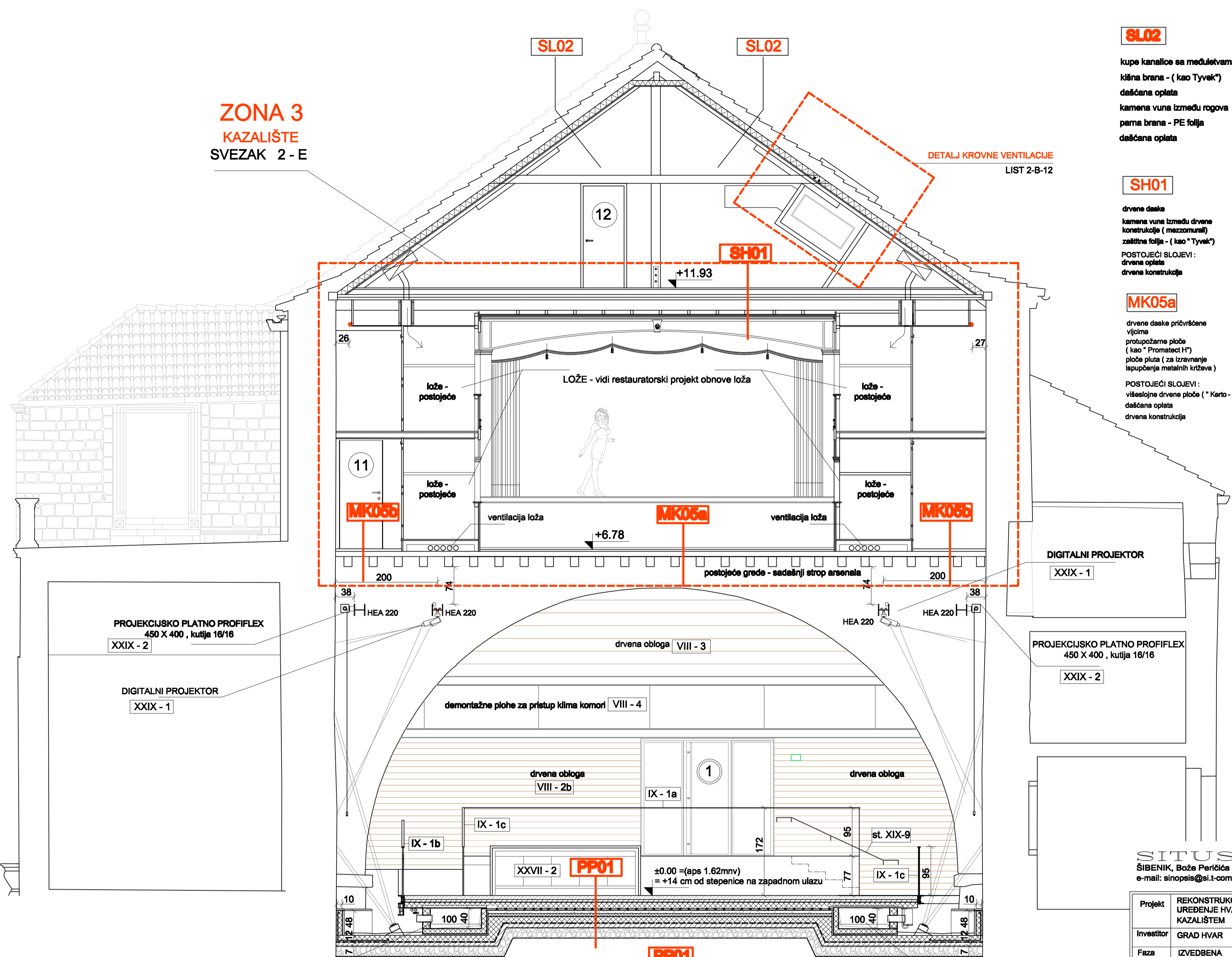

DETALJ KROVNE VENTILACIJE  
LIST 2-B-12

**SL02**

kupe kanalice sa međuletama	cca 2 cm
ključna brana - (kao Tyvek <sup>®</sup> )	-
daščana oplata	3 cm
kamena vuna između rogova	6 + 8 cm
parna brana - PE folija	0.25 mm
daščana oplata	3 cm

**SH01**

drvene daske	3 cm
kamena vuna između drvene konstrukcije (mezzomural)	10 cm
zaštitna folija - (kao "Tyvek")	-
POSTOJEĆI SLOJEVI: drvena oplata	2 x 5 cm
drvena konstrukcija	

**MK05a**

drvene daske pričvršćene vijcima	2.4 cm
protupožarna ploča (kao "Promatect H")	0.3 cm
ploče plutu (za izravnje ispuščenja metalnih križeva)	1 cm
	0.8 cm
POSTOJEĆI SLOJEVI: višeslojne drvene ploče ("Kerto - Q")	7 cm
daščana oplata	2.4 cm
drvena konstrukcija	

PROJEKCIJSKO PLATNO PROFIFLEX  
450 X 400, kutija 16/16  
XXIX - 2

DIGITALNI PROJEKTOR  
XXIX - 1

DIGITALNI PROJEKTOR  
XXIX - 1

PROJEKCIJSKO PLATNO PROFIFLEX  
450 X 400, kutija 16/16  
XXIX - 2

tačni kanal za prizemlje arsenala

**MK05b**

tevele (3 cm) sa najjeftinijim slojem plutu (0.6 cm) protupožarna ploča (kao "Promatect H")	3.6 cm
ploče plutu u ljeplju (kao "Murexin PU 1K elastik") za izravnje ispuščenja metalnih križeva	1 cm
	0.8 cm
POSTOJEĆI SLOJEVI: višeslojne drvene ploče ("Kerto - Q")	7 cm
daščana oplata	2.4 cm
drvena konstrukcija	

**PP01**

betonska ploča u temeljima	8 cm
bet. podloga - armirana i drenažna	8 cm
betonska ploča iznad podloga - armirana i drenažna	14 cm
betonska ploča iznad podloga - armirana i drenažna (kao "Tetraflex 100")	8 cm
betonska ploča iznad podloga - armirana i drenažna (kao "Tetraflex 100")	8 cm
betonska ploča iznad podloga - armirana i drenažna (kao "Tetraflex 100")	7 cm
betonska ploča iznad podloga - armirana i drenažna (kao "Tetraflex 100")	12 cm
betonska ploča iznad podloga - armirana i drenažna (kao "Tetraflex 100")	8 cm
betonska ploča iznad podloga - armirana i drenažna (kao "Tetraflex 100")	1 cm
betonska ploča iznad podloga - armirana i drenažna (kao "Tetraflex 100")	8 cm
betonska ploča iznad podloga - armirana i drenažna (kao "Tetraflex 100")	cca 20 cm

kanal povrata zraka iz prizemlja arsenala

**SITUS doo**  
ŠIBENIK, Bože Peričića 30/1 tel/fax 022/337348  
e-mail: sinopsis@si.t-com.hr GSM 098/266026

Projekt	REKONSTRUKCIJA I UNUTRAŠNJE UREĐENJE HVARSKOG ARSENALA S KAZALIŠTEM		
Investitor	GRAD HVAR		
Faza	IZVEDBENA		
z.o.p	SITUS 01/2011		
br. proj.	T.D. 01/2011		
projektant	mr.sc. Tomislav Krajina dipl.ing.arh.		
pečat i potpis			
Sadržaj	PRESJEK B - B		
Suradnici	Leona Lepey dipl.ing.arh. Ivana Bolanča dipl.ing.arh.		
Datum	Mjerilo	Br. lista	
siječanj 2012	1:50	2 - A - 8	

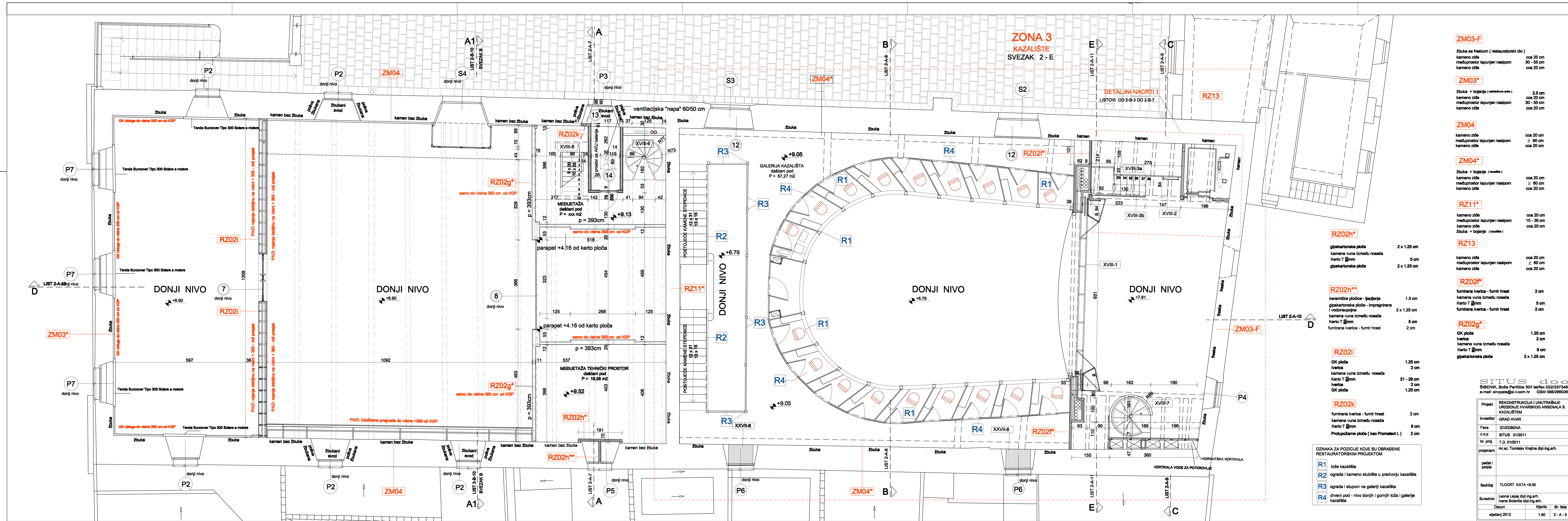

**ZM03-F**  
 zbuca sa freskom (restauratorski dio)  
 kameno zide  
 međuprostor ispunjen nasipom  
 kameno zide  
 cca 20 cm  
 30 - 55 cm  
 cca 20 cm

**ZM03\***  
 zbuca + bojanje (neoblikovane stube)  
 kameno zide  
 međuprostor ispunjen nasipom  
 kameno zide  
 2,5 cm  
 cca 20 cm  
 30 - 55 cm  
 cca 20 cm

**ZM04**  
 kameno zide  
 međuprostor ispunjen nasipom  
 kameno zide  
 cca 20 cm  
 ≥ 60 cm  
 cca 20 cm

**ZM04\***  
 zbuca + bojanje (kazalište)  
 kameno zide  
 međuprostor ispunjen nasipom  
 kameno zide  
 cca 20 cm  
 ≥ 60 cm  
 cca 20 cm

**RZ11\***  
 kameno zide  
 međuprostor ispunjen nasipom  
 kameno zide  
 zbuca + bojanje (kazalište)  
 cca 20 cm  
 10 - 30 cm  
 cca 20 cm

**RZ13**  
 kameno zide  
 međuprostor ispunjen nasipom  
 kameno zide  
 cca 20 cm  
 ≥ 60 cm  
 cca 20 cm

**RZ02f\***  
 furnirana iverica - furnir hrast  
 kamena vuna između nosača  
 Kerto T 8mm  
 furnirana iverica - furnir hrast  
 2 cm  
 5 cm  
 2 cm

**RZ02g\***  
 GK ploča  
 iverica  
 kamena vuna između nosača  
 Kerto T 8mm  
 GK ploča  
 1,25 cm  
 2 cm  
 2 cm  
 8 cm  
 2 x 1,25 cm

**RZ02i**  
 GK ploča  
 iverica  
 kamena vuna između nosača  
 Kerto T 8mm  
 iverica  
 GK ploča  
 1,25 cm  
 2 cm  
 2 cm  
 8 cm  
 1,25 cm

**RZ02k**  
 furnirana iverica - furnir hrast  
 kamena vuna između nosača  
 Kerto T 8mm  
 Protupožarna ploča (kao Promatsect L)  
 2 cm  
 2 cm  
 8 cm  
 2 cm

**OZNAKA ZA POZICIJE KOJE SU OBRADENE RESTAURATORSKIM PROJEKTOM**

- R1** lože kazališta
- R2** ograda i kameno stubište u predvorju kazališta
- R3** ograda i stupovi na galeriji kazališta
- R4** drveni pod - nivo donjih i gornjih loža i galerije kazališta

<b>SITUS doo</b>			
SIBENIK, Bože Perčića 30/1 tel/fax: 022/337348 e-mail: sinopela@si-t.com.hr GSM: 098/286028			
Projekt	REKONSTRUKCIJA I UNUTRAŠNJE UREĐENJE HVARSKOG ARSENALA S KAZALIŠTEM		
Investitor	GRAD HVAR		
Faza	IZVEDBENA		
Z.O.P.	SITUS 01/2011		
br. proj.	T.D. 01/2011		
projektant	mr.sc. Tomislav Krajina dipl.ing.arh.		
pečat i potpis			
Sadržaj	TLOCRT KATA +9.05		
Suradnici	Leona Lepaj dipl.ing.arh. Ivana Bolanča dipl.ing.arh.		
Datum	Mjerilo	Br. lista	
siječanj 2012	1:50	2 - A - 5	

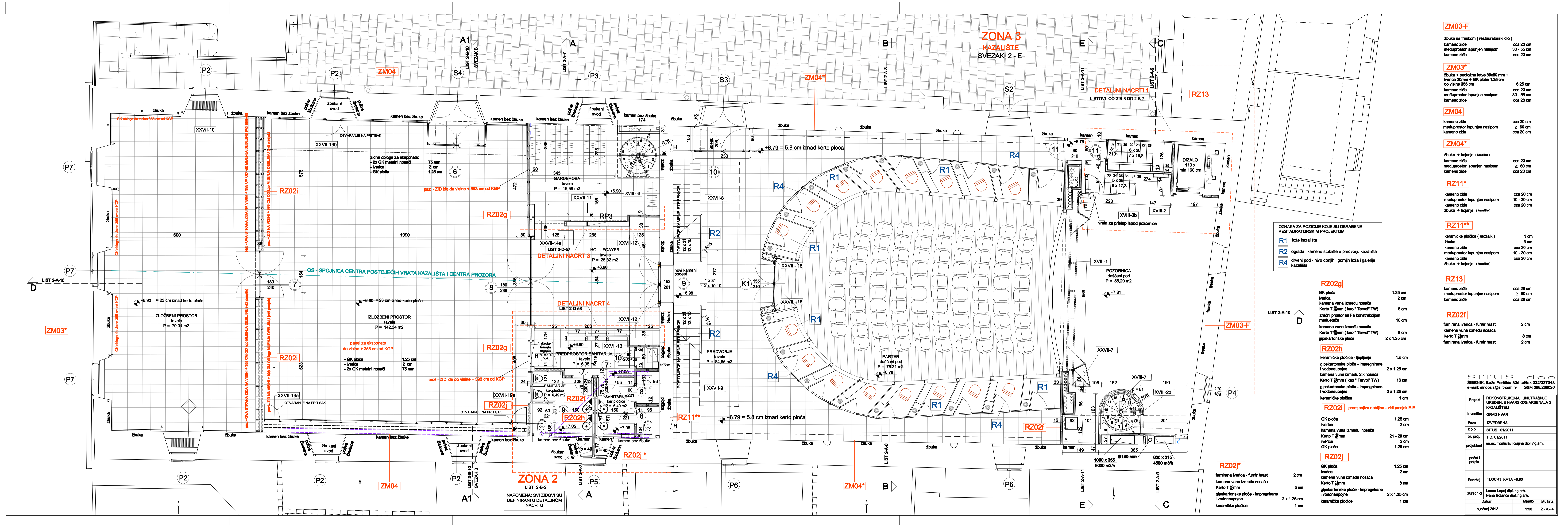

**ZONA 3  
KAZALIŠTE  
SVEZAK 2 - E**

**ZONA 2  
LIST 2-B-2**

<b>ZM03-F</b>	Zbuka sa frezom (restoratorski dio) kameni zide međuprostor ispunjen nasipom kameni zide	cca 20 cm 30 - 55 cm cca 20 cm
<b>ZM03*</b>	Zbuka + podložne letve 30x50 mm + Iverica 20mm + GK ploča 1.25 cm do visine 355 cm kameni zide međuprostor ispunjen nasipom kameni zide	8.25 cm cca 20 cm 30 - 55 cm cca 20 cm
<b>ZM04</b>	kameni zide međuprostor ispunjen nasipom kameni zide	cca 20 cm ≥ 60 cm cca 20 cm
<b>ZM04*</b>	Zbuka + bojanje (kazalište) kameni zide međuprostor ispunjen nasipom kameni zide	cca 20 cm ≥ 60 cm cca 20 cm
<b>RZ11*</b>	kameni zide međuprostor ispunjen nasipom kameni zide Zbuka + bojanje (kazalište)	cca 20 cm 10 - 30 cm cca 20 cm
<b>RZ11**</b>	keramističke pločice (mozaik) Zbuka kameni zide međuprostor ispunjen nasipom kameni zide Zbuka + bojanje (kazalište)	1 cm 3 cm cca 20 cm 10 - 30 cm cca 20 cm
<b>RZ13</b>	kameni zide međuprostor ispunjen nasipom kameni zide	cca 20 cm ≥ 60 cm cca 20 cm
<b>RZ02f</b>	fumirana iverica - furnir hrast kameni vuna između nosača Kerto T 8mm	2 cm 8 cm
<b>RZ02h</b>	keramističke pločice - špijanje gipekartonske ploče - Impregnirane i vodoneupojne kameni vuna između 2 x nosača Kerto T 8mm (kao "Tervol" TW) gipekartonske ploče - Impregnirane i vodoneupojne keramističke pločice	1.5 cm 2 x 1.25 cm 16 cm 2 x 1.25 cm 1 cm
<b>RZ02i</b>	promjenjive debljine - vidi presjek E-E	
<b>RZ02j</b>	GK ploča Iverica kameni vuna između nosača Kerto T 8mm Iverica GK ploča	1.25 cm 2 cm 21 - 29 cm 2 cm 1.25 cm
<b>RZ02j*</b>	GK ploča Iverica kameni vuna između nosača Kerto T 8mm gipekartonske ploče - Impregnirane i vodoneupojne keramističke pločice	1.25 cm 2 cm 5 cm 2 x 1.25 cm 1 cm

**OZNAKA ZA POZICIJE KOJE SU OBRADENE  
RESTORATORSKIM PROJEKTOM**

- R1** loža kazališta
- R2** ograda i kameno stubište u predvorju kazališta
- R4** drveni pod - nivo donjih i gornjih loža i galerije kazališta

<b>SITUS doo</b>			
SIBENIK, Bože Perčića 301 tel/fax: 022/337348			
e-mail: situs@situs.doo.hr GSM 098/266026			
Projekt	REKONSTRUKCIJA I UNUTRAŠNJE	UREĐENJE HVARSKOG ARSENALA S	KAZALIŠTEM
Investitor	GRAD HVAR		
Faza	IZVEDBENA		
Z.O.P.	SITUS 01/2011		
br. proj.	T.D. 01/2011		
projektant	ivr.sc. Tomislav Krajnc dipl.ing.arh.		
pečat i potpis			
Sadržaj	TLOCRT KATA +6.90		
Suradnici	Luana Lepelj dipl.ing.arh.		
	Ivana Bolencić dipl.ing.arh.		
Datum	Mjerilo	Br. lista	
siječanj 2012	1:50	2 - A - 4	

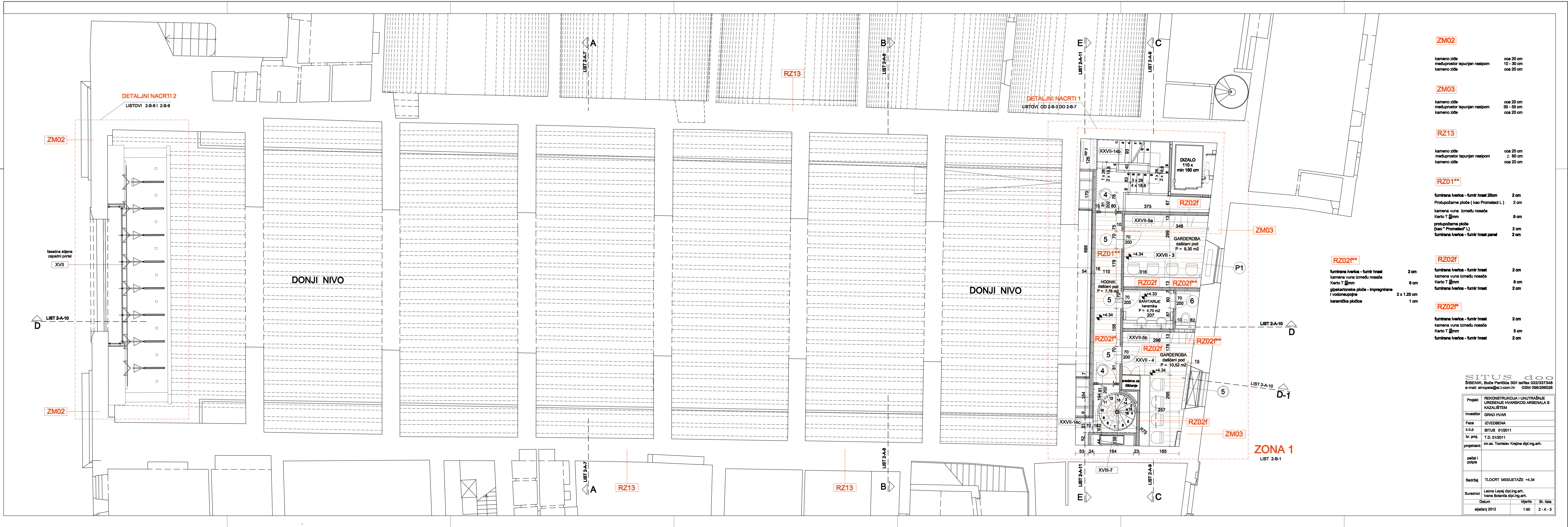

DETALJNI NACRTI 2  
LISTOVI 2-B-8 I 2-B-9

DETALJNI NACRTI 1  
LISTOVI OD 2-B-3 DO 2-B-7

DONJI NIVO

DONJI NIVO

ZONA 1  
LIST 2-B-1

- ZM02**  
kameno zide  
meduprotor ispunjen naipom  
kameno zide  
oca 20 cm  
10 - 30 cm  
oca 20 cm
- ZM03**  
kameno zide  
meduprotor ispunjen naipom  
kameno zide  
oca 20 cm  
30 - 55 cm  
oca 20 cm
- RZ13**  
kameno zide  
meduprotor ispunjen naipom  
kameno zide  
oca 20 cm  
≥ 60 cm  
oca 20 cm
- RZ01\*\***  
furnirana iverica - furnir hrast 25cm 2 cm  
Protupožarne ploče (kao Promatect L) 2 cm  
kamena vuna između nosača  
Kerto T 8mm 8 cm  
protupožarne ploče  
(kao "Promatect L") 2 cm  
furnirana iverica - furnir hrast panel 2 cm
- RZ02f**  
furnirana iverica - furnir hrast 2 cm  
kamena vuna između nosača  
Kerto T 8mm 8 cm  
furnirana iverica - furnir hrast 2 cm
- RZ02f\***  
furnirana iverica - furnir hrast 2 cm  
kamena vuna između nosača  
Kerto T 8mm 5 cm  
furnirana iverica - furnir hrast 2 cm
- RZ02f\*\***  
furnirana iverica - furnir hrast 2 cm  
kamena vuna između nosača  
Kerto T 8mm 8 cm  
gipskartonske ploče - impregnirane  
i vodonepropne 2 x 1.25 cm  
keramičke pločice 1 cm

SITUS doo  
ŠIBENIK, Bože Perčića 30/1 tel/fax 022/337348  
e-mail: sinopsia@si1.com.hr GSM 098266026

Projekt	REKONSTRUKCIJA I UNUTRAŠNJE UREĐENJE HVARSKOG ARSENALA S KAZALIŠTEM
Investitor	GRAD HVAR
Faza	IZVEDBENA
Z.o.p.	SITUS 01/2011
br. proj.	T.D. 01/2011
projektant:	mr.sc. Tomislav Krajina dipl.ing.arh.
počet i potpis	
Sadržaj	TLOCRT MEĐUETAŽE +4.34
Suradnici	Leona Lapej dipl.ing.arh. Ivana Bolanča dipl.ing.arh.
Datum	Mjerilo
Br. lista	
slučajni 2012	1:50
	2 - A - 3

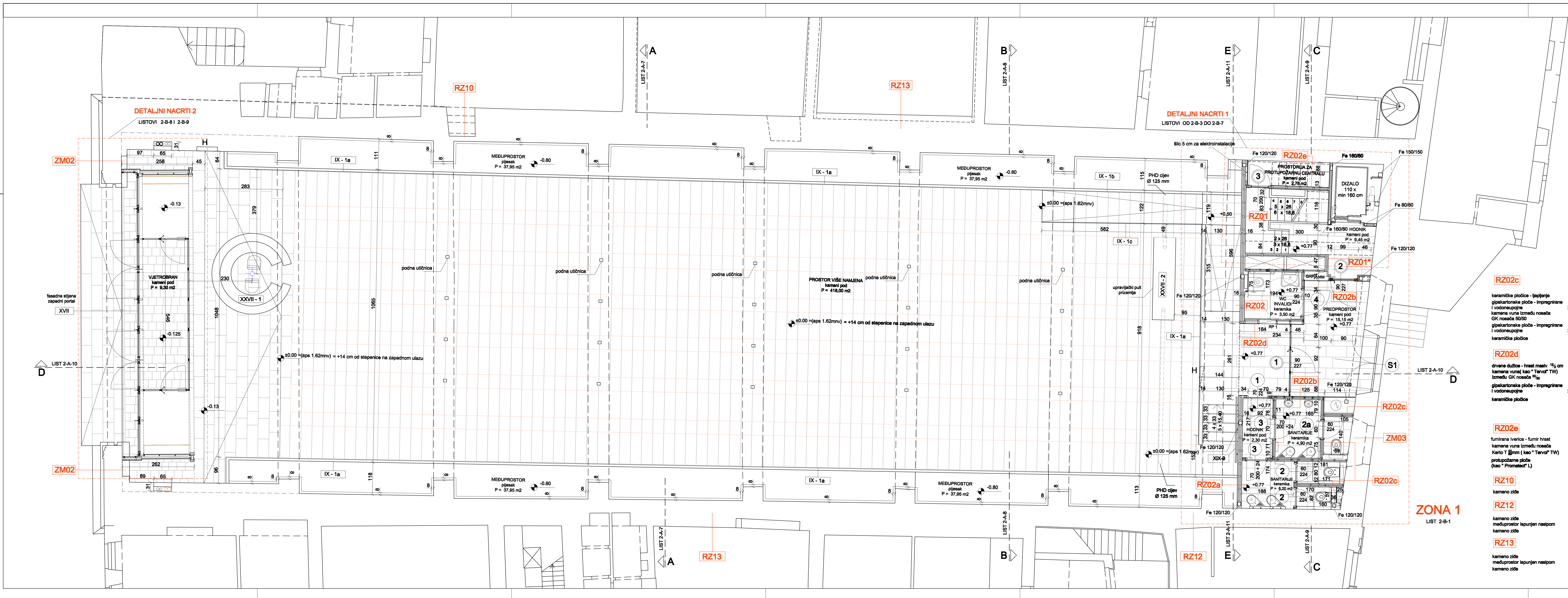

**ZM02**  
 kameno zid  
 međuprostor ispunjen naspom  
 kameno zid

**ZM03**  
 kameno zid  
 međuprostor ispunjen naspom  
 kameno zid

**RZ01**  
 drvene dužice - hrast masiv 1<sup>1</sup>/<sub>2</sub> cm  
 Protupožarna ploča (kao Promatec L)  
 kamena vuna između nosača  
 Kerfo T 8mm (kao "Tervof" TW)  
 protupožarna ploča  
 (kao "Promatec" L)  
 furnirana iverica - furnir hrast

**RZ01\***  
 furnirana iverica - furnir hrast  
 Protupožarna ploča (kao Promatec L)  
 kamena vuna (kao "Tervof" TW)  
 između nosača Kerfo T 8mm

**RZ02**  
 drvene dužice - hrast masiv 1<sup>1</sup>/<sub>2</sub> cm  
 višeslojni drveni paneli  
 (kao "Finforest")  
 kamena vuna (kao "Tervof" TW)  
 između nosača Kerfo T 8mm  
 gipskartonske ploče - impregnirane  
 i vodoneupojne  
 keramičke pločice

**RZ02a**  
 drvene dužice - hrast masiv 1<sup>1</sup>/<sub>2</sub> cm  
 višeslojni drveni paneli  
 (kao "Finforest")  
 kamena vuna (kao "Tervof" TW)  
 između nosača Kerfo T 8mm  
 višeslojni drveni paneli  
 (kao "Finforest")  
 furnirana iverica - furnir hrast

**RZ02b**  
 drvene dužice - hrast masiv 1<sup>1</sup>/<sub>2</sub> cm  
 kamena vuna između nosača  
 GK nosača 50/50  
 gipskartonske ploče - impregnirane  
 i vodoneupojne  
 keramičke pločice

**RZ02e**  
 furnirana iverica - furnir hrast  
 kamena vuna između nosača  
 Kerfo T 8mm (kao "Tervof" TW)  
 protupožarna ploča  
 (kao "Promatec" L)

**RZ10**  
 kameno zid

**RZ12**  
 kameno zid  
 međuprostor ispunjen naspom  
 kameno zid

**RZ13**  
 kameno zid  
 međuprostor ispunjen naspom  
 kameno zid

**RZ02c**  
 keramičke pločice - špejlerje  
 gipskartonske ploče - impregnirane  
 i vodoneupojne  
 kamena vuna između nosača  
 GK nosača 50/50  
 gipskartonske ploče - impregnirane  
 i vodoneupojne  
 keramičke pločice

**RZ02d**  
 drvene dužice - hrast masiv 1<sup>1</sup>/<sub>2</sub> cm  
 kamena vuna (kao "Tervof" TW)  
 između GK nosača 50/50  
 gipskartonske ploče - impregnirane  
 i vodoneupojne  
 keramičke pločice

**RZ02e**  
 furnirana iverica - furnir hrast  
 kamena vuna između nosača  
 Kerfo T 8mm (kao "Tervof" TW)  
 protupožarna ploča  
 (kao "Promatec" L)

**RZ10**  
 kameno zid

**RZ12**  
 kameno zid  
 međuprostor ispunjen naspom  
 kameno zid

**RZ13**  
 kameno zid  
 međuprostor ispunjen naspom  
 kameno zid

<b>SITUS doo</b> ŠIBENIK, Bože Perčića 30/I tel/fax 022/337348 e-mail: sinopsa@el.t-com.hr GSM 098/266026	
Projekt	REKONSTRUKCIJA I UNUTRAŠNJE UREĐENJE HVARSKOG ARSENALA S KAZALIŠTEM
Investitor	GRAD HVAR
Faza	IZVEDBENA
z.o.p	SITUS 01/2011
br. proj.	T.D. 01/2011
projekant:	mr.sc. Tomislav Krejina dipl.ing.arh.
peša i popla	
Sadržaj	TLOCRT PRIZEMLJA ± 0.00
Suradnici	Lepa Lepelj dipl.ing.arh. Ivana Bolanca dipl.ing.arh.
Datum	Mjerilo Br. lista
stičanj 2012	1:50 2 - A - 2

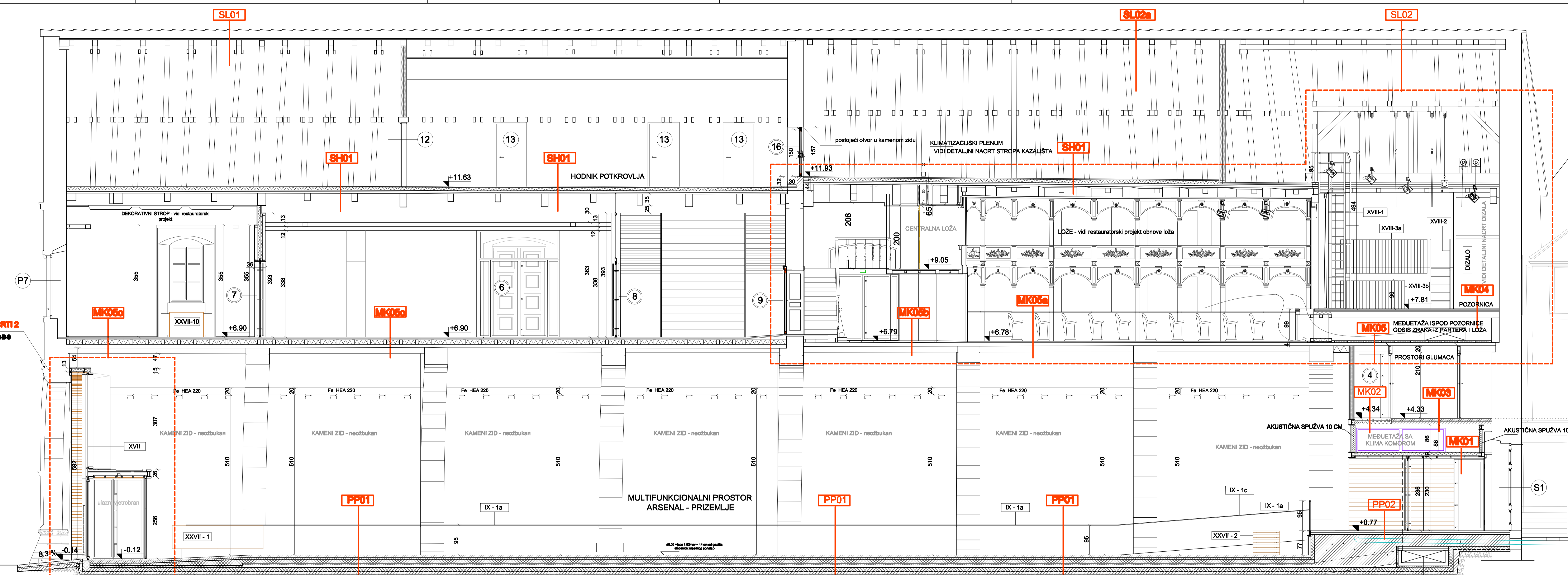

**ZONA 3  
KAZALIŠTE  
SVEZAK 2-E**

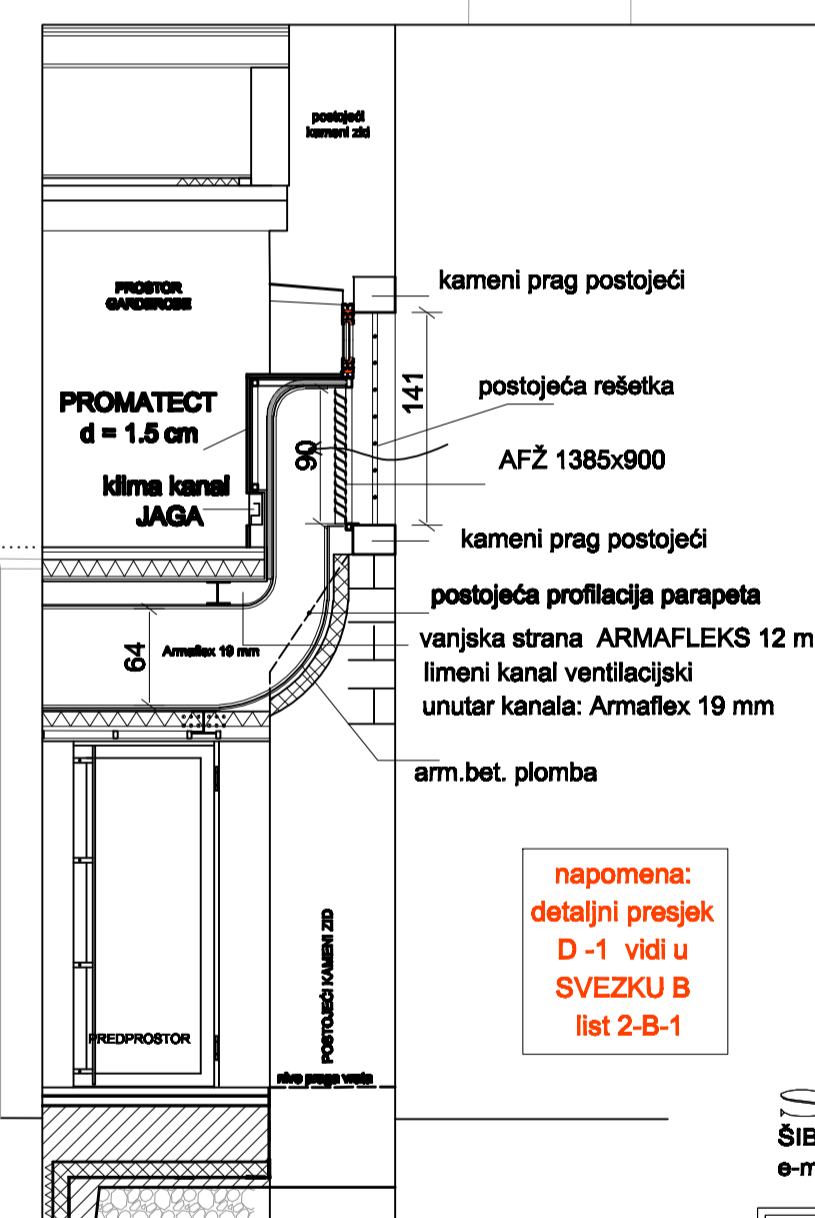

napomena:  
detaljni presjek  
D-1 vidi u  
SVEZKU B  
list 2-B-1

DETALJNI NACRTI 2  
LISTOV 2-B-1 2-B-2

podni odsisni kanal arsenalske sale

PARCIJALNI PRESJEK D-1 mj:50

<p><b>PP01</b></p> <p>betonska ploča 8 cm</p> <p>debljina oplata 8 cm</p> <p>bet. potplata - osnožnica I. el. kl. kl. 14 cm</p> <p>bet. potplata - osnožnica II. el. kl. kl. 7 cm</p> <p>bet. potplata - osnožnica III. el. kl. kl. 7 cm</p> <p>bet. potplata - osnožnica IV. el. kl. kl. 7 cm</p> <p>bet. potplata - osnožnica V. el. kl. kl. 7 cm</p> <p>bet. potplata - osnožnica VI. el. kl. kl. 7 cm</p> <p>bet. potplata - osnožnica VII. el. kl. kl. 7 cm</p> <p>bet. potplata - osnožnica VIII. el. kl. kl. 7 cm</p> <p>bet. potplata - osnožnica IX. el. kl. kl. 7 cm</p> <p>bet. potplata - osnožnica X. el. kl. kl. 7 cm</p>	<p><b>PP02</b></p> <p>betonska ploča 8 cm</p> <p>debljina oplata 8 cm</p> <p>bet. potplata - osnožnica I. el. kl. kl. 14 cm</p> <p>bet. potplata - osnožnica II. el. kl. kl. 7 cm</p> <p>bet. potplata - osnožnica III. el. kl. kl. 7 cm</p> <p>bet. potplata - osnožnica IV. el. kl. kl. 7 cm</p> <p>bet. potplata - osnožnica V. el. kl. kl. 7 cm</p> <p>bet. potplata - osnožnica VI. el. kl. kl. 7 cm</p> <p>bet. potplata - osnožnica VII. el. kl. kl. 7 cm</p> <p>bet. potplata - osnožnica VIII. el. kl. kl. 7 cm</p> <p>bet. potplata - osnožnica IX. el. kl. kl. 7 cm</p> <p>bet. potplata - osnožnica X. el. kl. kl. 7 cm</p>	<p><b>MK01</b></p> <p>betonska ploča 8 cm</p> <p>debljina oplata 8 cm</p> <p>bet. potplata - osnožnica I. el. kl. kl. 19 cm</p> <p>bet. potplata - osnožnica II. el. kl. kl. 3 cm</p> <p>bet. potplata - osnožnica III. el. kl. kl. 5 cm</p> <p>bet. potplata - osnožnica IV. el. kl. kl. 1,25 cm</p>	<p><b>MK02</b></p> <p>betonska ploča 8 cm</p> <p>debljina oplata 8 cm</p> <p>bet. potplata - osnožnica I. el. kl. kl. 8 cm</p> <p>bet. potplata - osnožnica II. el. kl. kl. 5 cm</p> <p>bet. potplata - osnožnica III. el. kl. kl. 2 cm</p> <p>bet. potplata - osnožnica IV. el. kl. kl. 1,5 cm</p>	<p><b>MK03</b></p> <p>betonska ploča 8 cm</p> <p>debljina oplata 8 cm</p> <p>bet. potplata - osnožnica I. el. kl. kl. 1,5 cm</p> <p>bet. potplata - osnožnica II. el. kl. kl. 1,5 cm</p> <p>bet. potplata - osnožnica III. el. kl. kl. 1,5 cm</p> <p>bet. potplata - osnožnica IV. el. kl. kl. 1,5 cm</p> <p>bet. potplata - osnožnica V. el. kl. kl. 1,5 cm</p> <p>bet. potplata - osnožnica VI. el. kl. kl. 1,5 cm</p> <p>bet. potplata - osnožnica VII. el. kl. kl. 1,5 cm</p> <p>bet. potplata - osnožnica VIII. el. kl. kl. 1,5 cm</p> <p>bet. potplata - osnožnica IX. el. kl. kl. 1,5 cm</p> <p>bet. potplata - osnožnica X. el. kl. kl. 1,5 cm</p>	<p><b>MK04</b></p> <p>betonska ploča 8 cm</p> <p>debljina oplata 8 cm</p> <p>bet. potplata - osnožnica I. el. kl. kl. 3x3x3 cm</p> <p>bet. potplata - osnožnica II. el. kl. kl. 3x3x3 cm</p> <p>bet. potplata - osnožnica III. el. kl. kl. 3x3x3 cm</p> <p>bet. potplata - osnožnica IV. el. kl. kl. 3x3x3 cm</p> <p>bet. potplata - osnožnica V. el. kl. kl. 3x3x3 cm</p> <p>bet. potplata - osnožnica VI. el. kl. kl. 3x3x3 cm</p> <p>bet. potplata - osnožnica VII. el. kl. kl. 3x3x3 cm</p> <p>bet. potplata - osnožnica VIII. el. kl. kl. 3x3x3 cm</p> <p>bet. potplata - osnožnica IX. el. kl. kl. 3x3x3 cm</p> <p>bet. potplata - osnožnica X. el. kl. kl. 3x3x3 cm</p>	<p><b>MK05</b></p> <p>betonska ploča 8 cm</p> <p>debljina oplata 8 cm</p> <p>bet. potplata - osnožnica I. el. kl. kl. 2,4 cm</p> <p>bet. potplata - osnožnica II. el. kl. kl. 0,3 cm</p> <p>bet. potplata - osnožnica III. el. kl. kl. 1 cm</p> <p>bet. potplata - osnožnica IV. el. kl. kl. 0,8 cm</p> <p>bet. potplata - osnožnica V. el. kl. kl. 0,8 cm</p> <p>bet. potplata - osnožnica VI. el. kl. kl. 0,8 cm</p> <p>bet. potplata - osnožnica VII. el. kl. kl. 7 cm</p> <p>bet. potplata - osnožnica VIII. el. kl. kl. 2,4 cm</p>	<p><b>MK05a</b></p> <p>betonska ploča 8 cm</p> <p>debljina oplata 8 cm</p> <p>bet. potplata - osnožnica I. el. kl. kl. 2,4 cm</p> <p>bet. potplata - osnožnica II. el. kl. kl. 0,3 cm</p> <p>bet. potplata - osnožnica III. el. kl. kl. 1 cm</p> <p>bet. potplata - osnožnica IV. el. kl. kl. 0,8 cm</p> <p>bet. potplata - osnožnica V. el. kl. kl. 0,8 cm</p> <p>bet. potplata - osnožnica VI. el. kl. kl. 0,8 cm</p> <p>bet. potplata - osnožnica VII. el. kl. kl. 7 cm</p> <p>bet. potplata - osnožnica VIII. el. kl. kl. 2,4 cm</p>	<p><b>MK05b</b></p> <p>betonska ploča 8 cm</p> <p>debljina oplata 8 cm</p> <p>bet. potplata - osnožnica I. el. kl. kl. 2,4 cm</p> <p>bet. potplata - osnožnica II. el. kl. kl. 0,3 cm</p> <p>bet. potplata - osnožnica III. el. kl. kl. 1 cm</p> <p>bet. potplata - osnožnica IV. el. kl. kl. 0,8 cm</p> <p>bet. potplata - osnožnica V. el. kl. kl. 0,8 cm</p> <p>bet. potplata - osnožnica VI. el. kl. kl. 0,8 cm</p> <p>bet. potplata - osnožnica VII. el. kl. kl. 7 cm</p> <p>bet. potplata - osnožnica VIII. el. kl. kl. 2,4 cm</p>	<p><b>MK05c</b></p> <p>betonska ploča 8 cm</p> <p>debljina oplata 8 cm</p> <p>bet. potplata - osnožnica I. el. kl. kl. 2,4 cm</p> <p>bet. potplata - osnožnica II. el. kl. kl. 0,3 cm</p> <p>bet. potplata - osnožnica III. el. kl. kl. 1 cm</p> <p>bet. potplata - osnožnica IV. el. kl. kl. 0,8 cm</p> <p>bet. potplata - osnožnica V. el. kl. kl. 0,8 cm</p> <p>bet. potplata - osnožnica VI. el. kl. kl. 0,8 cm</p> <p>bet. potplata - osnožnica VII. el. kl. kl. 7 cm</p> <p>bet. potplata - osnožnica VIII. el. kl. kl. 2,4 cm</p>	<p><b>SH01</b></p> <p>betonska ploča 8 cm</p> <p>debljina oplata 8 cm</p> <p>bet. potplata - osnožnica I. el. kl. kl. 8 cm</p> <p>bet. potplata - osnožnica II. el. kl. kl. 2 cm</p> <p>bet. potplata - osnožnica III. el. kl. kl. 2 cm</p> <p>bet. potplata - osnožnica IV. el. kl. kl. 2 cm</p> <p>bet. potplata - osnožnica V. el. kl. kl. 2 cm</p> <p>bet. potplata - osnožnica VI. el. kl. kl. 2 cm</p> <p>bet. potplata - osnožnica VII. el. kl. kl. 2 cm</p> <p>bet. potplata - osnožnica VIII. el. kl. kl. 2 cm</p> <p>bet. potplata - osnožnica IX. el. kl. kl. 2 cm</p> <p>bet. potplata - osnožnica X. el. kl. kl. 2 cm</p>	<p><b>SH02</b></p> <p>betonska ploča 8 cm</p> <p>debljina oplata 8 cm</p> <p>bet. potplata - osnožnica I. el. kl. kl. 8 cm</p> <p>bet. potplata - osnožnica II. el. kl. kl. 2 cm</p> <p>bet. potplata - osnožnica III. el. kl. kl. 2 cm</p> <p>bet. potplata - osnožnica IV. el. kl. kl. 2 cm</p> <p>bet. potplata - osnožnica V. el. kl. kl. 2 cm</p> <p>bet. potplata - osnožnica VI. el. kl. kl. 2 cm</p> <p>bet. potplata - osnožnica VII. el. kl. kl. 2 cm</p> <p>bet. potplata - osnožnica VIII. el. kl. kl. 2 cm</p> <p>bet. potplata - osnožnica IX. el. kl. kl. 2 cm</p> <p>bet. potplata - osnožnica X. el. kl. kl. 2 cm</p>	<p><b>SL01</b></p> <p>betonska ploča 8 cm</p> <p>debljina oplata 8 cm</p> <p>bet. potplata - osnožnica I. el. kl. kl. 8 cm</p> <p>bet. potplata - osnožnica II. el. kl. kl. 2 cm</p> <p>bet. potplata - osnožnica III. el. kl. kl. 2 cm</p> <p>bet. potplata - osnožnica IV. el. kl. kl. 2 cm</p> <p>bet. potplata - osnožnica V. el. kl. kl. 2 cm</p> <p>bet. potplata - osnožnica VI. el. kl. kl. 2 cm</p> <p>bet. potplata - osnožnica VII. el. kl. kl. 2 cm</p> <p>bet. potplata - osnožnica VIII. el. kl. kl. 2 cm</p> <p>bet. potplata - osnožnica IX. el. kl. kl. 2 cm</p> <p>bet. potplata - osnožnica X. el. kl. kl. 2 cm</p>	<p><b>SL02</b></p> <p>betonska ploča 8 cm</p> <p>debljina oplata 8 cm</p> <p>bet. potplata - osnožnica I. el. kl. kl. 8 cm</p> <p>bet. potplata - osnožnica II. el. kl. kl. 2 cm</p> <p>bet. potplata - osnožnica III. el. kl. kl. 2 cm</p> <p>bet. potplata - osnožnica IV. el. kl. kl. 2 cm</p> <p>bet. potplata - osnožnica V. el. kl. kl. 2 cm</p> <p>bet. potplata - osnožnica VI. el. kl. kl. 2 cm</p> <p>bet. potplata - osnožnica VII. el. kl. kl. 2 cm</p> <p>bet. potplata - osnožnica VIII. el. kl. kl. 2 cm</p> <p>bet. potplata - osnožnica IX. el. kl. kl. 2 cm</p> <p>bet. potplata - osnožnica X. el. kl. kl. 2 cm</p>
-----------------------------------------------------------------------------------------------------------------------------------------------------------------------------------------------------------------------------------------------------------------------------------------------------------------------------------------------------------------------------------------------------------------------------------------------------------------------------------------------------------------------------------------------------------------------------------------------------------------------------------------	-----------------------------------------------------------------------------------------------------------------------------------------------------------------------------------------------------------------------------------------------------------------------------------------------------------------------------------------------------------------------------------------------------------------------------------------------------------------------------------------------------------------------------------------------------------------------------------------------------------------------------------------	-------------------------------------------------------------------------------------------------------------------------------------------------------------------------------------------------------------------------------------------------------------------------------------------------------	-----------------------------------------------------------------------------------------------------------------------------------------------------------------------------------------------------------------------------------------------------------------------------------------------------	------------------------------------------------------------------------------------------------------------------------------------------------------------------------------------------------------------------------------------------------------------------------------------------------------------------------------------------------------------------------------------------------------------------------------------------------------------------------------------------------------------------------------------------------------------------------------------------------------------------------------------------------------------	--------------------------------------------------------------------------------------------------------------------------------------------------------------------------------------------------------------------------------------------------------------------------------------------------------------------------------------------------------------------------------------------------------------------------------------------------------------------------------------------------------------------------------------------------------------------------------------------------------------------------------------------------------------------------------	-----------------------------------------------------------------------------------------------------------------------------------------------------------------------------------------------------------------------------------------------------------------------------------------------------------------------------------------------------------------------------------------------------------------------------------------------------------------------------------------------------------------------------------------	------------------------------------------------------------------------------------------------------------------------------------------------------------------------------------------------------------------------------------------------------------------------------------------------------------------------------------------------------------------------------------------------------------------------------------------------------------------------------------------------------------------------------------------	------------------------------------------------------------------------------------------------------------------------------------------------------------------------------------------------------------------------------------------------------------------------------------------------------------------------------------------------------------------------------------------------------------------------------------------------------------------------------------------------------------------------------------------	------------------------------------------------------------------------------------------------------------------------------------------------------------------------------------------------------------------------------------------------------------------------------------------------------------------------------------------------------------------------------------------------------------------------------------------------------------------------------------------------------------------------------------------	----------------------------------------------------------------------------------------------------------------------------------------------------------------------------------------------------------------------------------------------------------------------------------------------------------------------------------------------------------------------------------------------------------------------------------------------------------------------------------------------------------------------------------------------------------------------------------------------------------------------------------------	----------------------------------------------------------------------------------------------------------------------------------------------------------------------------------------------------------------------------------------------------------------------------------------------------------------------------------------------------------------------------------------------------------------------------------------------------------------------------------------------------------------------------------------------------------------------------------------------------------------------------------------	----------------------------------------------------------------------------------------------------------------------------------------------------------------------------------------------------------------------------------------------------------------------------------------------------------------------------------------------------------------------------------------------------------------------------------------------------------------------------------------------------------------------------------------------------------------------------------------------------------------------------------------	----------------------------------------------------------------------------------------------------------------------------------------------------------------------------------------------------------------------------------------------------------------------------------------------------------------------------------------------------------------------------------------------------------------------------------------------------------------------------------------------------------------------------------------------------------------------------------------------------------------------------------------

**SITUS d.o.o.**  
 ŠIBENIK, Bože Perčića 301 | tel/ fax 022/337348  
 e-mail: sinopsia@sit1.com.hr GSM 098/266026

Projekt: REKONSTRUKCIJA I UNUTRAŠNJE UREĐENJE HVARSKOG ARSENALA S KAZALIŠTEM  
 Investitor: GRAD HVAR  
 Faza: IZVEDBENA  
 Z.O.P: SITUS 01/2011  
 br. proj.: T.D. 01/2011  
 projektant: mr.sc. Tomislav Krajinac dipl.ing.arh. ovl.arh.br.1224  
 počet i popis:   
 Sadržaj: PRESJEK D - D  
 Suradnici: Leona Lepaj dipl.ing.arh. Ivana Botenča dipl.ing.arh.  
 Datum: Mjerilo: Br. lista  
 siječanj 2012. 1:50 2 - A - 10